

360°オープンシステムのご使用にあたって

Precautions for Using the 360° Opening System

关于360°打开系统的使用

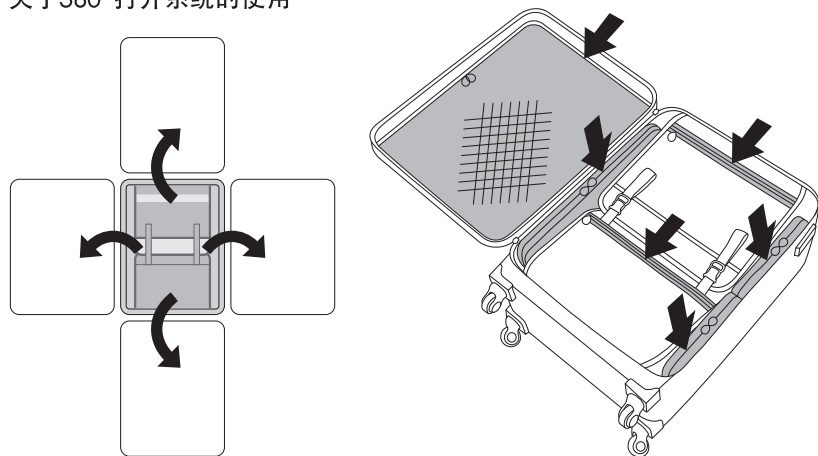

360° どの方向からも開くことができるトローリーバッグ

開閉用のジッパーが、ボディを一周する〈360ソフト〉は、タテにもヨコにもバッグを開けることができる新発想のトローリーバッグです。空港や狭い室内での開閉など、使いやすさ、取り出しやすさに注目し、デザインされました。どの角度から開いてもアクセスできる多彩なポケットも充実。空港や移動中にちょっと荷物を出し入れしたい時に便利です。

360°Opening Trolley Bag

The "360 Soft" trolley bag is highly innovative. The zipper runs completely around the entire body, allowing it to open in any of four directions. This system is designed to allow easy removal of items at airports, on the go and in a room with limited space to provide extra convenience. Interior pockets are also designed easy to access from each side.

360° 都能开的拉杆箱

开闭用拉链沿着箱体一周的〈360〉是无论横竖都能开的新式旅行箱。注重在机场或移动过程中,想拿放小件东西在狭窄的室内开闭等场合容易使用而特殊设计的。内口袋也是从4个方向都容易使用。

ジッパーの開き方とご注意

トローリーバッグを開くときは、(図1)のようにフロントパネルとボディ本体をつなぐジッパーの引き手間の間隔をできるだけ長くして開けてください。(4つの面どの面を開く際も同様にしてください。)



図1

そのとき、2つの引き手が、角の曲線部分を越える位置まで開いてから、バッグを開けるようにしてください。(図2)

途中までしか開けない状態でバッグを開くと、ジッパーに過度の負荷がかかり破損する恐れがあります。(図3)

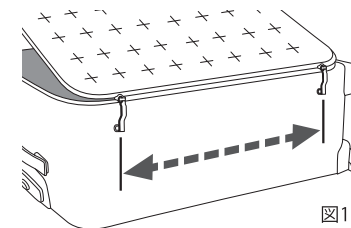

図2

図3

〈360ソフト〉のジッパーは、構造上2つの引き手が背中合わせにピッタリ付くまで開きません。(図4)

この状態で使用しますと、ジッパーのつなぎ目に過度の負荷がかかり破損する恐れがありますので、2つの引き手の間隔を長くしてご使用ください。

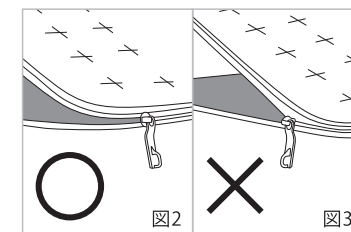

図4

How to open the zipper and precautions in opening the suitcase

When opening the trolley bag, be sure to adjust the closed zipper section (see Fig.1) that keeps the front panel and the body of the bag connected to be as long as possible. (This precaution applies regardless of the opening direction.)

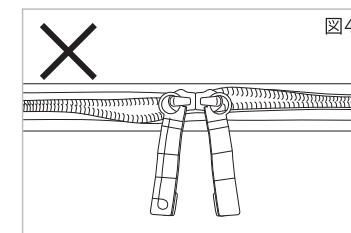
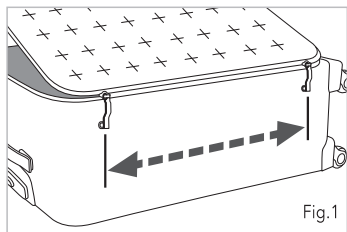

Fig.1

Make sure that both pull tabs of the zipper are open past the rounded corners of the bag before opening (see Fig.2).

If the bag is opened without positioning the pull tabs past the rounded corners, excessive load will be applied to the zipper and may cause damage to the zipper (see Fig.3).

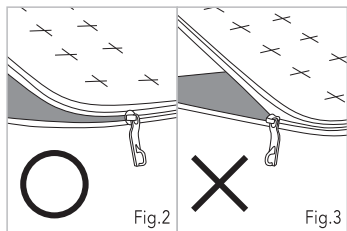

Fig.2

Fig.3

The two sliders with pull tabs are designed to contact each other back to back (see Fig.4).

If the trolley bag is opened with the sliders positioned back to back as shown in the picture, excessive load will be applied to the interlocked teeth and may cause damage. Be sure to provide a sufficient length between the two pull tabs.

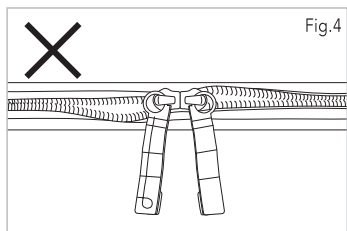

Fig.4

拉链的打开方法与注意事项

打开旅行箱时,按(图1)所示尽可能让连接前片与本体的拉链长度在较长的情况下打开。(4个面无论从哪个面打开都同样)



图1

此时,将两个拉攀拉到超过拐角曲线部分后再打开箱子。(图2)

如果在只拉到中途位置时就打开箱子,有可能对拉链造成过度的负荷而损坏旅行箱。(图3)

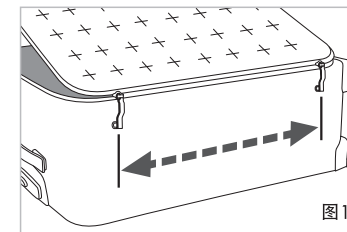

图2

图3

〈360 Soft〉的拉链在结构上可以开到使两个拉攀背靠背地完全挨在一起。(图4)

在此状态下使用,有可能对拉链的扣齿造成过度的负荷而损坏旅行箱,所以请尽可能使两个拉攀在离开较长间隔的情况下使用。

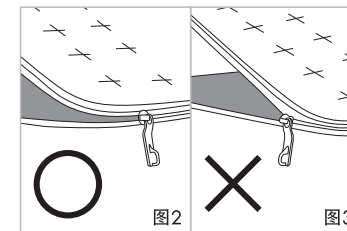
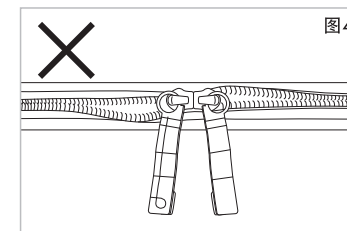

图4